



## Konstruktív pad ▶

P 0128 ▼



### jellemzők

- 8 mm vastag acéllemez váz, tűzihorganyzás után porfestve
- két réteg vízbázisú lazúrral kezelt (lásd: záróoldal), 40 mm vastag deszkázat
- inox kötőelemek
- súly: 60 kg



### rögzítés

- dűbelezéssel

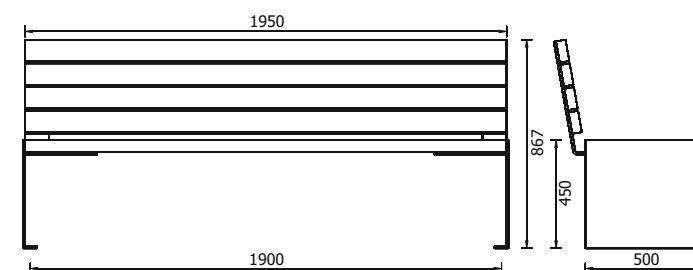



### ◀ Konstruktív lóca ▶

P 0228 ▼

#### jellemzők

- 8 mm vastag acéllemez váz, tűzihorganyzás után porfestve
- két réteg vízbázisú lazúrral kezelt (lásd: záróoldal), 40 mm vastag deszkázat
- inox kötőelemek
- súly: 45 kg

#### rögzítés

- dübelezéssel

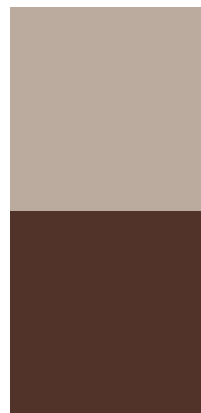

### Óriás lóca ▶

P 0328 ▼



#### jellemzők

- masszív acélszerkezet tűzihorganyzás után porfestve
- két réteg vízbázisú lazúrral kezelt (lásd: záróoldal), 40 mm vastag deszkázat
- inox kötőelemek
- súly: 240 kg

#### rögzítés

- dübelezéssel

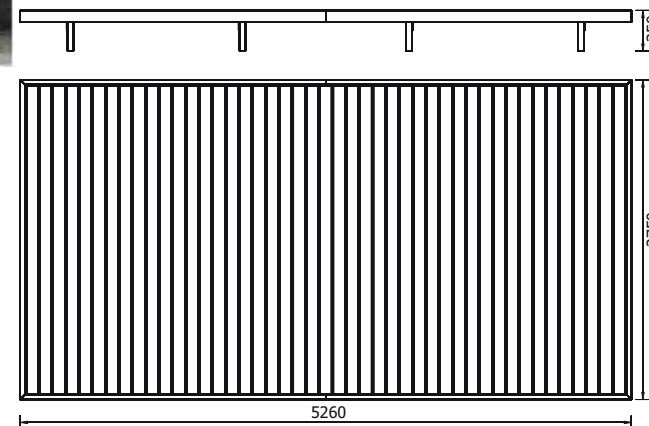



### ◀ Kőpad

P 0428 ▼

#### jellemzők

- természetes kő lábazat, 8 mm vastag acélváz tűzihorganyzás után porfestve
- két réteg vízbázisú lazúrral kezelt (lásd: záróoldal), 22 mm vastag deszkázat
- inox kötőelemek
- súly: 220 kg

#### rögzítés

- dübelezéssel

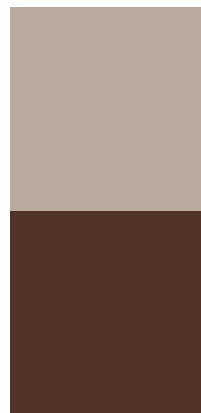
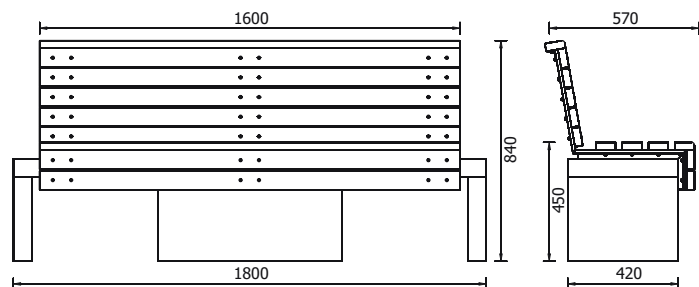

### Váradi pad ▶

P 0528 ▼



#### jellemzők

- masszív acélszerkezet, tűzihorganyzás után porfestve
- két réteg vízbázisú lazúrral kezelt (lásd: záróoldal), 40 mm vastag deszkázat
- lehetőség van világító reklám elhelyezésére
- inox kötőelemek
- súly: 72 kg

#### rögzítés

- dübelezéssel

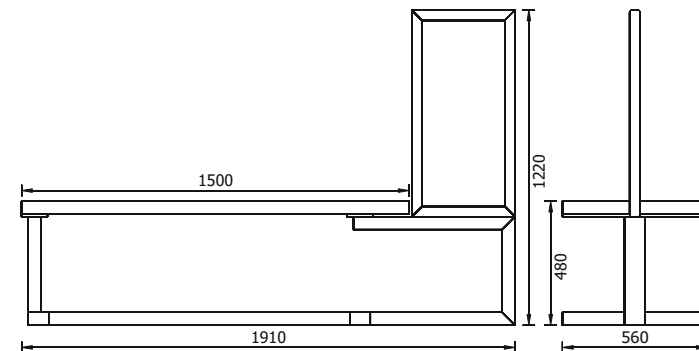



### ◀ Egyszerű pad

P 0628 ▼

#### jellemzők

- acélcső tartószerkezet, tűzihorganyzás után porfestve
- két réteg vízbázisú lazúrral kezelt (lásd: záróoldal), 40 mm vastag deszkázat
- inox kötőelemek
- súly: 27 kg

#### rögzítés

- betonozással, vagy dübelezéssel

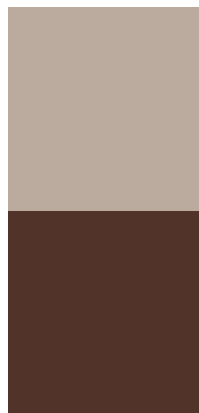
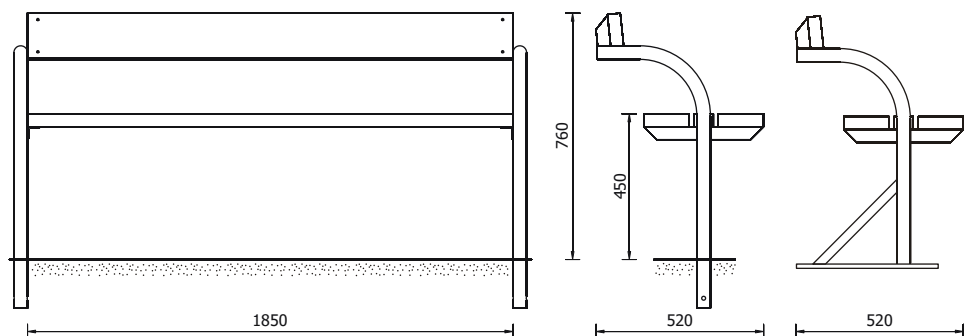

### ▶ Egyszerű lóca

P 0728 ▼



#### jellemzők

- acélcső tartószerkezet, tűzihorganyzás után porfestve
- két réteg vízbázisú lazúrral kezelt (lásd: záróoldal), 40 mm vastag deszkázat
- inox kötőelemek
- súly: 19 kg

#### rögzítés

- betonozással, vagy dübelezéssel

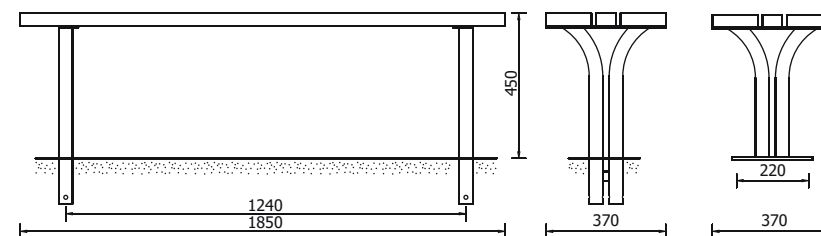



### ◀ Kikötő pad

P 0828 ▼

### Kikötő szék

P 0928 ▼

#### jellemzők

- acélcső tartószerkezet, tűzihorganyzás után porfestve
- két réteg vízbázisú lazúrral kezelt (lásd: záróoldal), 40 mm vastag deszkázat
- inox kötőelemek
- súly: 36 illetve 28 kg

#### rögzítés

- dübelezéssel

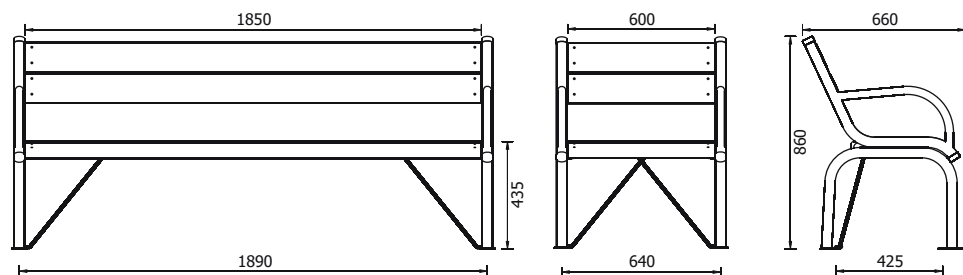

Kikötő pad

Kikötő szék



### Kikötő lóca ▶

P 1028 ▼



#### jellemzők

- acélcső tartószerkezet, tűzihorganyzás után porfestve
- két réteg vízbázisú lazúrral kezelt (lásd: záróoldal), 40 mm vastag deszkázat
- inox kötőelemek
- súly: 30 kg

#### rögzítés

- dübelezéssel

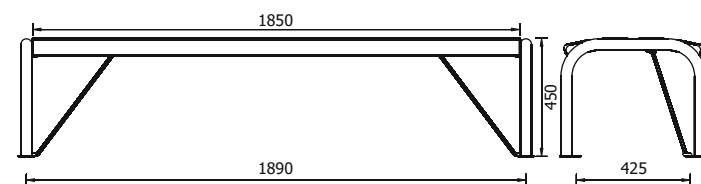



### ◀ Európa pad ▶

P 1133 ▼

#### jellemzők

- masszív acélszerkezet tűzhorganyzás után porfestve
- két réteg vízbázisú lazúrral kezelt (lásd: záróoldal), 65 mm vastag deszkázat
- inox kötőelemek
- súly: 86 kg

#### rögzítés

- betonozással

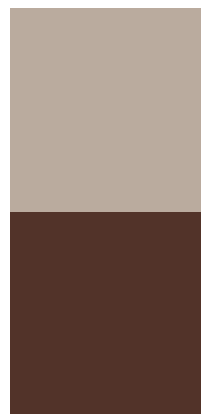
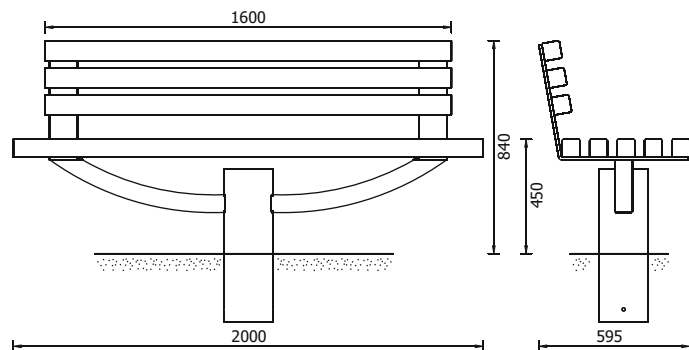

### ▶ Európa lóca ▶

P 1233 ▼



#### jellemzők

- masszív acélszerkezet tűzhorganyzás után porfestve
- két réteg vízbázisú lazúrral kezelt (lásd: záróoldal), 65 mm vastag deszkázat
- inox kötőelemek
- súly: 68 kg

#### rögzítés

- betonozással

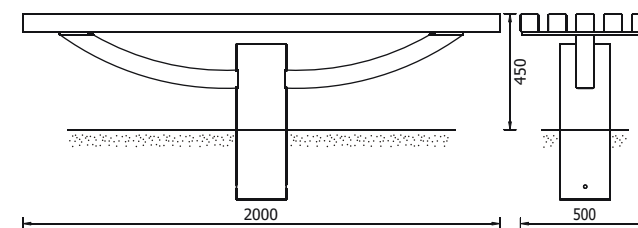



◀ **Körpad**  
P 1333 ▼

**jellemzők**

- acél tartószerkezet, tűzihorganyzás után porfestve
- két réteg vízbázisú lazúrral kezelt (lásd: záróoldal), 40 mm vastag deszkázat
- inox kötőelemek
- súly: 52 kg

**rögzítés**

- dübelezéssel

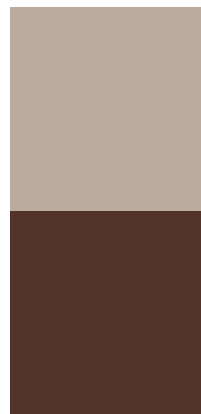
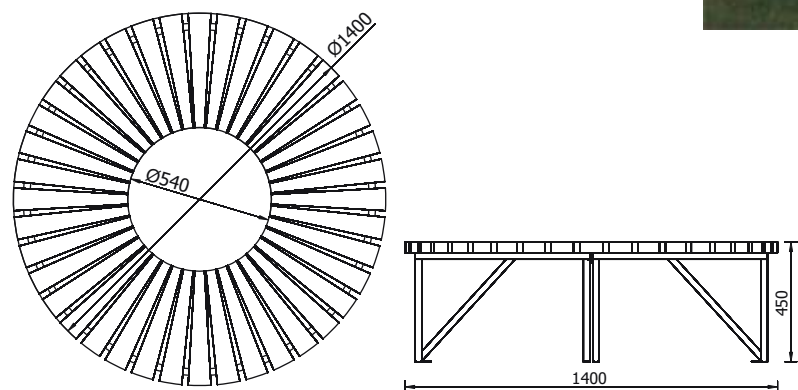

**Sarkantyú pad** ▶  
P 1433 ▼



**jellemzők**

- öntöttvas láb, alapozás után két rétegben színre festve
- két réteg vízbázisú lazúrral kezelt (lásd: záróoldal), 40 mm vastag deszkázat
- inox kötőelemek
- súly: 70 kg

**rögzítés**

- dübelezéssel

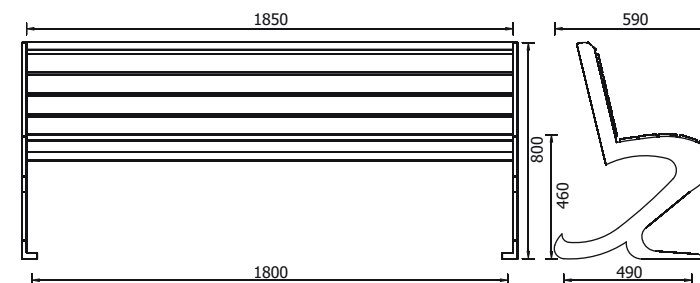



### ◀ Lurkó pad

P 1528 ▼

#### jellemzők

- öntöttvas láb, alapozás után két rétegben színre festve
- két réteg vízbázisú lazúrral kezelt (lásd: záróoldal), 40 mm vastag deszkázat
- inox kötőelemek
- súly: 34 kg

#### rögzítés

- dübelezéssel

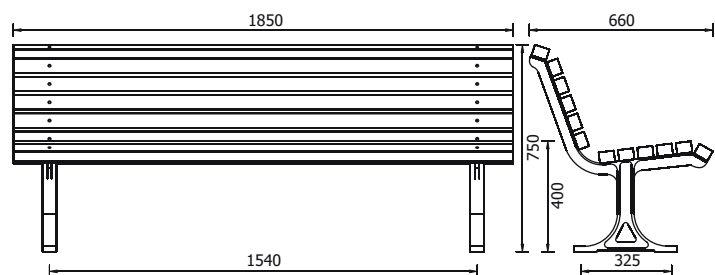

### Szusszanó pad ▶

P 1628 ▼



#### jellemzők

- öntöttvas láb, alapozás után két rétegben színre festve
- két réteg vízbázisú lazúrral kezelt (lásd: záróoldal), 40 mm vastag deszkázat
- inox kötőelemek
- súly: 40 kg

#### rögzítés

- dübelezéssel

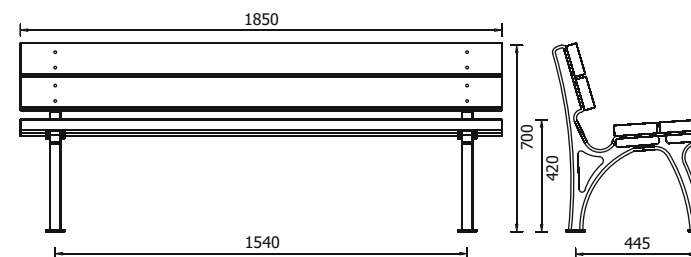



### ◀ Kerti pad

P 1728 ▼

#### jellemzők

- öntöttvas láb, alapozás után két rétegben színre festve
- két réteg vízbázisú lazúrral kezelt (lásd: záróoldal), 40 mm vastag deszkázat
- inox kötőelemek
- súly: 34 kg

#### rögzítés

- dübelezéssel

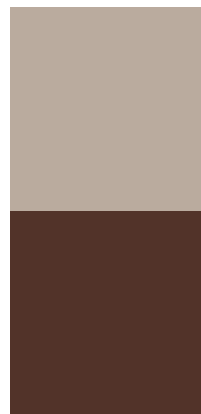
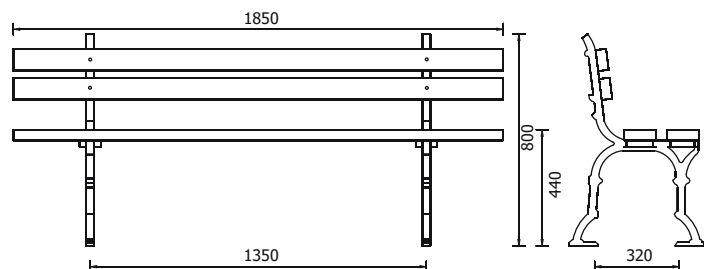

### Pihenő pad ▶

P 1828 ▼

### Pihenő szék

P 1928 ▼



#### jellemzők

- öntöttvas láb, alapozás után két rétegben színre festve
- két réteg vízbázisú lazúrral kezelt (lásd: záróoldal), 40 mm vastag deszkázat
- inox kötőelemek
- súly: 44 illetve 38 kg

#### rögzítés

- dübelezéssel

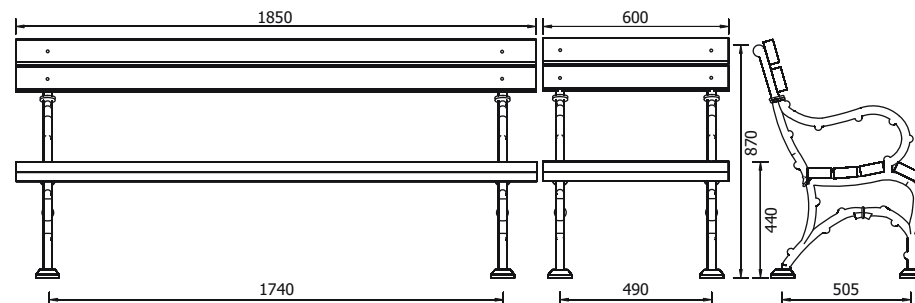

Pihenő pad

Pihenő szék



### ◀ Nosztalgia pad

P 2028 ▼

### Nosztalgia szék

P 2128 ▼



### Nosztalgia lóca ▶

P 2228 ▼



#### jellemzők

- öntöttvas láb, alapozás után két rétegben színre festve
- két réteg vízbázisú lazúrral kezelt (lásd: záróoldal), 40 mm vastag deszkázat, karfa
- inox kötőelemek
- súly: 58 illetve 50 kg



#### rögzítés

- dübelezéssel



#### jellemzők

- öntöttvas láb, alapozás után két rétegben színre festve
- két réteg vízbázisú lazúrral kezelt (lásd: záróoldal), 40 mm vastag deszkázat
- inox kötőelemek
- súly: 42 kg

#### rögzítés

- dübelezéssel

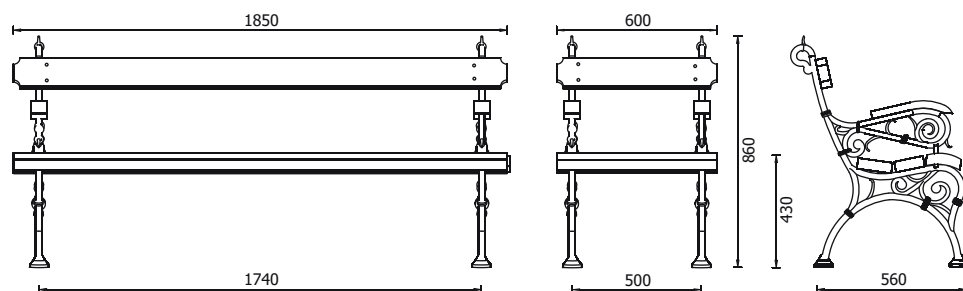

Nosztalgia pad

Nosztalgia szék

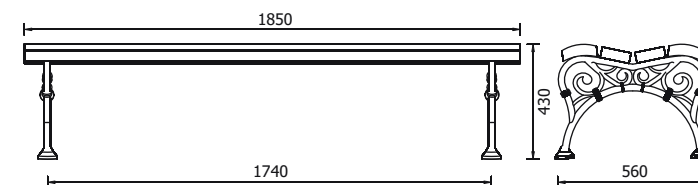



### ◀ Megálló pad

P 2328 ▼

#### jellemzők

- öntöttvas láb, alapozás után két rétegben színre festve
- két réteg vízbázisú lazúrral kezelt (lásd: záróoldal), 40 mm vastag deszkázat
- inox kötőelemek
- súly: 58 kg

#### rögzítés

- dübelezéssel

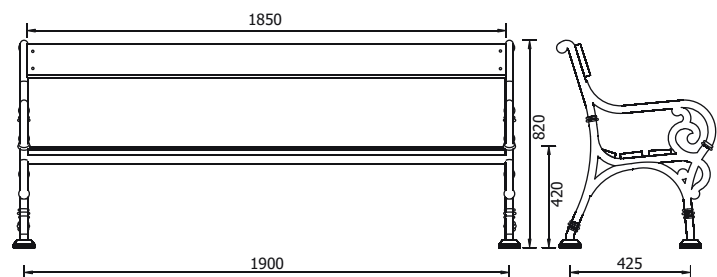

### ▶ Megálló osztott pad

P 2428 ▼



#### jellemzők

- öntöttvas láb, alapozás után két rétegben színre festve
- két réteg vízbázisú lazúrral kezelt (lásd: záróoldal), 40 mm vastag deszkázat
- inox kötőelemek
- súly: 78 kg

#### rögzítés

- dübelezéssel

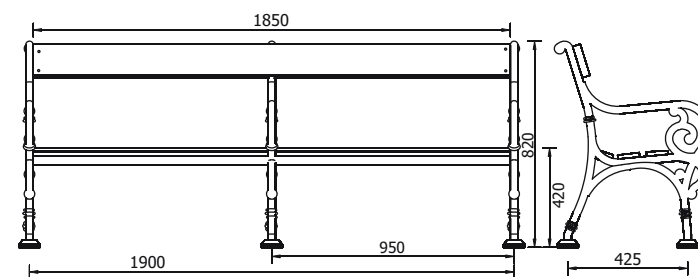



### ◀ Megálló szék ▶

P 2528 ▼

#### jellemzők

- öntöttvas láb, alapozás után két rétegben színre festve
- két réteg vízbázisú lazúrral kezelt (lásd: záróoldal), 40 mm vastag deszkázat
- inox kötőelemek
- súly: 50 kg

#### rögzítés

- dübelezéssel

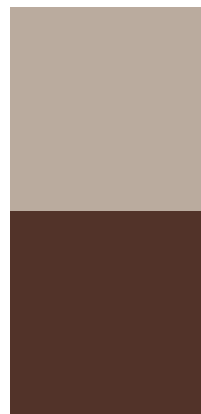
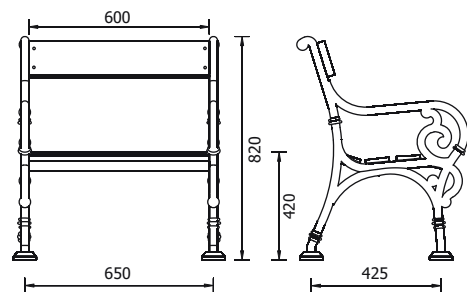

### Megálló lóca ▶

P 2628 ▼



#### jellemzők

- öntöttvas láb, alapozás után két rétegben színre festve
- két réteg vízbázisú lazúrral kezelt (lásd: záróoldal), 40 mm vastag deszkázat
- inox kötőelemek
- súly: 42 kg

#### rögzítés

- dübelezéssel

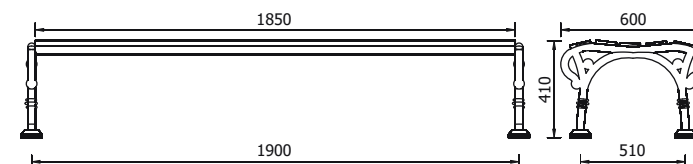



◀ Pécsi pad  
P 2728 ▼

Pécsi szék  
P 2828 ▼

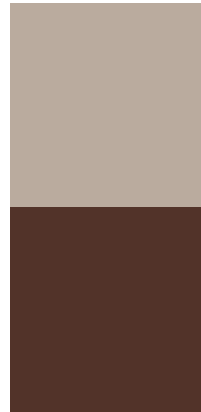

Pécsi lóca ▶  
P 2928 ▼



### jellemzők

- öntöttvas láb, alapozás után két rétegben színre festve
- két réteg vízbázisú lazúrral kezelt (lásd: záróoldal), 40 mm vastag deszkázat
- inox kötőelemek
- súly: 60 illetve 52 kg

### rögzítés

- dübelezéssel



### jellemzők

- öntöttvas láb, alapozás után két rétegben színre festve
- két réteg vízbázisú lazúrral kezelt (lásd: záróoldal), 40 mm vastag deszkázat
- inox kötőelemek
- súly: 52 kg

### rögzítés

- dübelezéssel

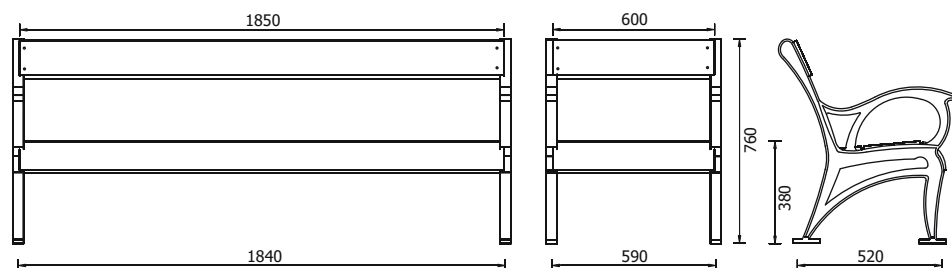

Pécsi pad

Pécsi szék

